

AC-A3016 Referenz Bedienungsanleitung



inakustik

KABEL | LAUTSPRECHER | MUSIK

Unsere Qualitätsstufen

REFERENZ

black&white Referenz – Die in-akustik-Klasse für Perfektionisten. Der Maßstab für kompromissloses Klangerlebnis. Weltweit führend im Preis-Leistungsverhältnis. Dringt unter die Haut.

EXZELLENZ

Exzellenz – Die in-akustik-Klasse für gehobene Ansprüche. Ausgesuchtes Material, optimale Verarbeitung. Mit Leidenschaft für High-End Klanggenuss.

PREMIUM

Premium – Die in-akustik-Klasse für feinste Technik. Holt das Optimum aus der Stereo-Anlage. Aus Liebe zur Klang-Performance.

STAR

Star – Die in-akustik-Klasse für aufstrebende Einsteiger. Einfach immer passend. Mehr Leistung für kleine Preise. Der Anspruch für Klang-Komfort.

Eine leidenschaftliche Familie

in-akustik verschreibt sich dem Klang- und Bildgenuss seit über 30 Jahren mit Leib und Seele. Unsere Leidenschaft sind perfekte Bilder und Töne. Mit unseren eigenen CD- und DVD-Labeln und natürlich mit den Kabeln made in Germany. Immer führend im Preis-Leistungs-Verhältnis



Herzlichen Glückwunsch zu dem Kauf Ihres aktiven Stromverteilers AC-A3016. Dieses High Tech Produkt wurde nach neuesten Erkenntnissen entwickelt und mit modernsten Technologien ausgestattet. Damit Sie von Anfang an viel Freude an Ihrem neuen Produkt haben, bitten wir Sie die nachfolgende Bedienungsanleitung aufmerksam zu lesen.

INTRO

SICHERHEITSHINWEISE	04-06
LIEFERUMFANG	06
AUFSTELLUNG	06
GERÄTEANSICHT	07
ANSCHLUSS	08
BELASTBARKEIT	09
ANWENDUNGSBEREICH	10
BEDIENUNG	11
SICHERHEITSFUNKTIONEN	11-12
DISPLAY	13
POGRAMMIERUNG	14-17
GRUNDEINSTELLUNGEN	18-19
PFLEGE	20
PROBLEMBEHANDLUNG	20
TECHNISCHE DATEN	20
KONFIGURATIONSBEISPIEL	21
PLANUNGSTABELLE GERÄTEANSCHLUSS	22
AKTIVER SCHIRMUNGS- / PHASENPRÜFER	23

Sicherheitshinweise

1. Allgemein

Lesen, beachten und befolgen Sie bitte folgende Sicherheitshinweise. Bewahren Sie die Bedienungsanleitung bitte auf. Beachten Sie alle Warnhinweise auf dem Gerät und in der Bedienungsanleitung.

2. Bestimmungsgemäßer Gebrauch

Das Gerät ist ausschließlich für den Betrieb von Audio- und Videokomponenten konzipiert. Schließen Sie das Produkt so an, wie es in der Bedienungsanleitung vorgegeben ist. Verwenden Sie ausschließlich vom Hersteller mitgelieferte Kabel und Zubehör. Verwenden Sie ausschließlich geeignete Ständer, Halterungen, Regale und andere Geräte zum Anbringen und Draufstellen der Produkte. Achten Sie darauf, Stellflächen, auf denen die Produkte platziert sind, sehr vorsichtig zu bewegen, um Verletzungen und Schäden durch Herunterfallen zu vermeiden.

3. Feuchtigkeit

Wählen Sie einen Standort für das Produkt aus, der frei von hoher relativer Luftfeuchtigkeit oder gar Nässe ist. Benutzen Sie dieses Gerät niemals in der Nähe von Wasser. Nässe kann, wie bei allen nicht speziell hierfür konstruierten Geräten, die elektrische Isolierung überbrücken und damit ein lebensgefährliches Risiko darstellen. Die Geräte dürfen nicht Tropf- oder Spritzwasser ausgesetzt werden. Es dürfen keinerlei Gegenstände wie z.B. Vasen auf die Geräte gestellt werden, insbesondere keine mit Flüssigkeit gefüllten.

4. Produktschutz

Setzen Sie die Geräte keinesfalls höherer Feuchtigkeit aus. Starke Temperaturschwankungen, Feuchtigkeit und längere Lichtbestrahlung können den Geräten Schaden zufügen und seine Optik verändern. Stellen Sie sicher, dass keine Fremdkörper oder Flüssigkeiten in das Gerät gelangen.

5. Platzierung

Positionieren Sie das Produkt nicht in der Nähe von Wärmequellen, Heizungen, Heizungsventilen, Öfen oder anderen Geräten, die Hitze entwickeln. Blockieren Sie niemals Lüftungsschlitze der Geräte. Die Geräte dürfen nur im Temperaturbereich von +15 - +30°C gelagert und betrieben werden. Das Gerät erwärmt sich im Betrieb. Um unnötiges Ansprechen des Übertemperaturschutzes zu verhindern, muss dem Gerät eine Luftzirkulation ermöglicht werden.

Magnetisch nicht abgeschirmte Produkte können das Bild eines nahe stehenden Fernsehgerätes verfärben bzw. verzerren. Ein Abstand von mehr als 0,5 m ist im allgemeinen ausreichend, um derartige Störungen zu vermeiden. Sehr viele Fernsehgeräte haben für solche Fälle eine Korrekturschaltung eingebaut. Wenn diese Geräte ausgeschaltet und nach einigen Minuten wieder eingeschaltet werden, sollten die Bilder weitgehend ausgeglichen sein.

Legen Sie keine Kreditkarten oder anderen magnetischen Datenträgern auf das Gerät; die gespeicherten Informationen könnten zerstört werden.

6. Erdung:

Achtung! Die Auskoppelfilter des AC-A3016 führen zu erhöhten Ableitströmen. Das Gerät darf daher ausschließlich an Steckdosen (SCHUKO) mit einwandfreier Schutzterde in Betrieb genommen werden!

7. Anschluss

Das Gerät darf nur an die Netzspannung angeschlossen werden, die auf dem Gerät angegeben ist (Pos. 6)!

Bei unsachgemäßem Umgang mit der Netzspannung besteht Lebensgefahr!

Alle Kabel müssen so platziert werden, dass keine Gefahr der Beschädigung (z.B. durch Trittbelastung, Möbel oder sog. „Spikes“ unter Lautsprecher) besteht. Beim Entfernen von Kabeln niemals am Kabel, sondern ausschließlich an dem Stecker anfassen und ziehen.

Das Gerät ist im Stand-By Modus nicht vollständig vom Netz getrennt, erkennbar an der LED auf der Vorderseite. Um z. B. bei längerer Abwesenheit unnötige Risiken und Energieverbrauch zu vermeiden, sollte der Netzschalter auf der Geräterückseite ausgeschaltet und der Netzstecker ausgesteckt werden.

Netzstecker und Geräte-Ein/-Ausschalter müssen ohne Schwierigkeiten gut zugänglich und benutzbar sein.

8. Überlastung

Bei extremer Überlastung ist das Durchbrennen einzelner Bauteile trotz mehrfacher Sicherungen nicht völlig auszuschließen. Theoretisch wäre der Fall denkbar (uns ist ein solcher Fall nicht bekannt), dass bei einem derartigen Überlastfall im Inneren der Geräte Feuer entstehen könnte. Sie sollten schon deshalb die Geräte bei Betrieb mit extrem hohem Pegel nicht unbeaufsichtigt lassen.

9. Wartung

Überlassen Sie die Wartung der Geräte ausschließlich dem Servicepersonal. Wartung ist notwendig bei jeglicher Art von Schäden, d. h. bei beschädigten Kabeln und Steckern sowie nach Verschütten von Flüssigkeiten oder nach Herabfallen von Objekten auf das Gerät, bei Herunterfallen des Gerätes, beim Hineingelangen von Fremdkörpern in das Gerät und wenn das Geräte Regen oder Feuchtigkeit ausgesetzt wurden oder die Funktion durch andere Einflüsse beeinträchtigt sein kann.

Es ist prinzipiell untersagt, das Gehäuse zu öffnen, da die Bauelemente und Leiter lebensgefährliche Spannungen führen können!

10. Sicherungen

Alle notwendigen Absicherungen sind in dem Gerät integriert. Diese dürfen ausschließlich von qualifiziertem Fachpersonal gewechselt werden. Dabei sind unbedingt die angegebenen Sicherungswerte zu beachten. Falls die ersetzte Sicherung sofort wieder anspricht, ist das Gerät in den Service zu geben. Bei eigenmächtigen Eingriffen oder falschen Sicherungstypen wird keine Haftung für Schäden übernommen.

11. Pflege

Stecken Sie den aktiven Stromverteiler aus bevor Sie ihn reinigen. Reinigen Sie das Gerät nur mit einem weichen, trockenen und fusselreien Tuch bzw. mit einem Pinsel. Verwenden Sie auf keinen Fall Scheuermittel, Alkohol, Waschbenzin, Möbelpolitur oder Ähnliches.

Lieferumfang

- 1 x aktiver Stromverteiler AC-A3016
- 1 x aktiver Schirmungs- / Phasenprüfer
- 1 x Bedienungsanleitung

Aufstellung

Der aktive Stromverteiler AC-A3016 ist eine Hochleistungsspannungsquelle, die sich im Betrieb erhitzen kann. Um Fehlfunktionen und Schäden zu vermeiden, darf der aktive Stromverteiler AC-A3016 nicht abgedeckt werden und muss gut belüftet sein. Zur Gewährleistung einer ausreichenden Wärmeabfuhr sollte oberhalb, seitlich und hinter dem Gerät ein Mindestabstand von 15 cm zur Wand oder anderen Geräten eingehalten werden.

Geräteansicht

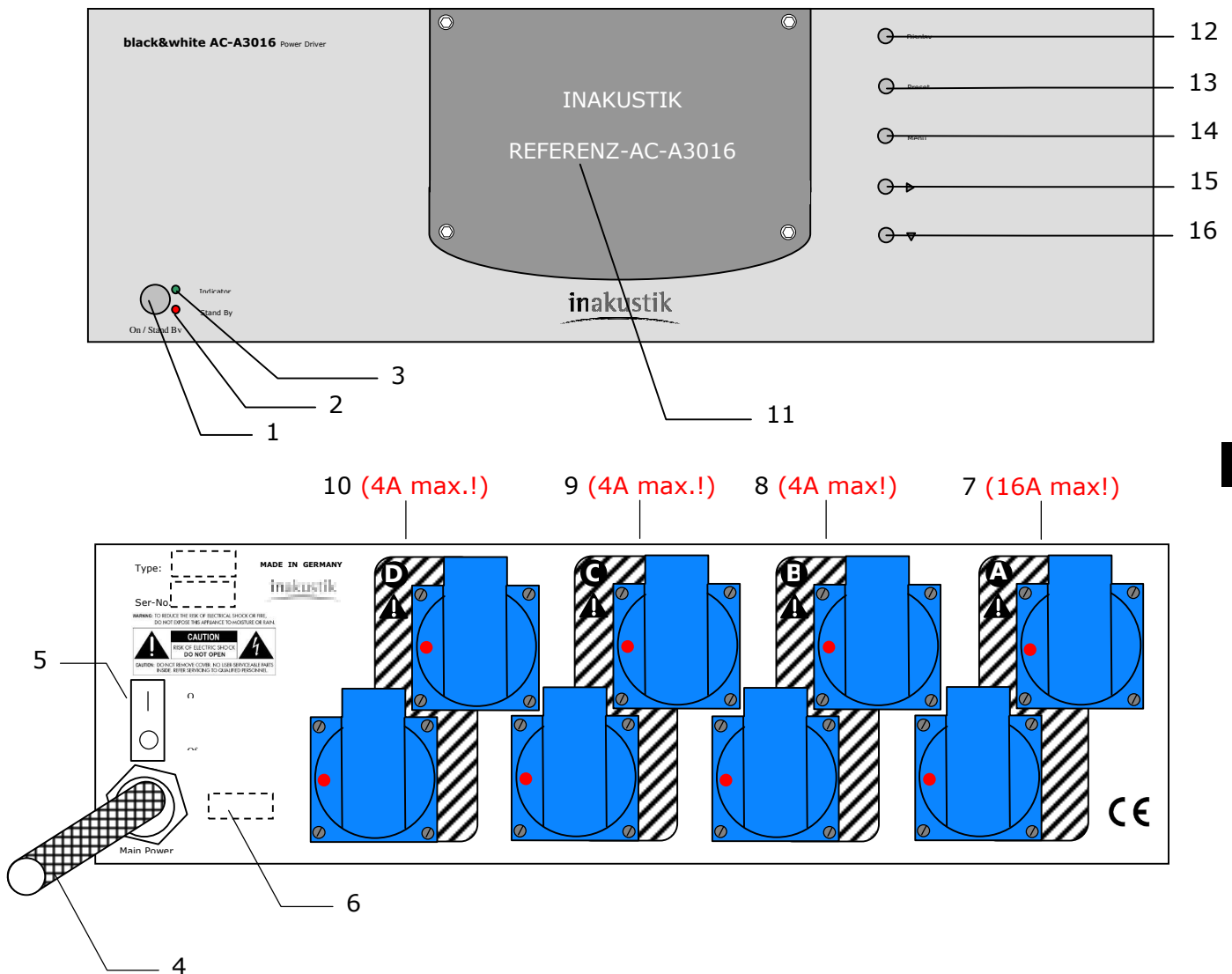

- Die Phase der Steckdosen ist immer auf der Seite des Netzanschlusskabels (von hinten gesehen links)

- 1 - STAND BY TASTE
- 2 - STAND BY LED (ROT)
- 3 - INDICATOR LED (GRÜN)
- 4 - NETZANSCHLUSSKABEL
- 5 - HAUPTSCHALTER
- 6 - ANGABE DER BETRIEBSSPANNUNG

- 7 - 2 X STECKDOSE GRUPPE A "HIGH POWER", 16A MAX.
- 8 - 2 X STECKDOSE GRUPPE B „ANALOG“, 4A MAX.
- 9 - 2 X STECKDOSE GRUPPE C „DIGITAL“, 4A MAX.
- 10 - 2 X STECKDOSE GRUPPE D "VIDEO", 4A MAX.

- 11 - DISPLAY
- 12 - TASTE "DISPLAY"
- 13 - TASTE "PRESET"
- 14 - TASTE „MENU“
- 15 - TASTE „RIGHT“
- 16 - TASTE „DOWN“

Anschluss

ACHTUNG: Der aktive Stromverteiler verfügt über Sicherheitsfunktionen (siehe Seite 11-12), welche ein plötzliches Abschalten aller angeschlossenen Komponenten hervorrufen können! U.u. können dabei Komponenten Schaden nehmen oder Daten verlieren. Beachten Sie daher **UNBEDINGT** die Tabelle auf der Seite 10 um zu erfahren welche Komponenten ggf. ungeeignet bzw. gefährdet sein könnten.

1. Bevor Sie den aktiven Stromverteiler AC-A3016 anschließen, schalten Sie bitte alle Ihre Komponenten aus und ziehen Sie die Netzstecker.
2. Falls Ihre Anlage bereits über eine Netzleiste o.ä. verfügt entfernen Sie diese bitte.
3. Stellen Sie den aktiven Stromverteiler zu Ihren Komponenten. Der aktive Stromverteiler darf nicht abgedeckt werden und sollte gut belüftet sein (siehe unter Aufstellung Seite 6).
4. Achten Sie auf die Kabellängen Ihrer Komponenten, die Sie an den aktiven Stromverteiler anschließen möchten. Diese sollten ausreichend lang sein und dürfen nicht geknickt, gequetscht oder stark gezogen werden.
5. Der AC-A3016 verfügt über 4 Gruppen a 2 Steckdosen (Pos. 7-10). Jeder Gruppe kann über die Programmierung (Seite 14) ein spezieller Filter welche perfekt auf die Gerätecharakteristiken angepasst ist, zugeordnet werden. Folgende Filter stehen zur Verfügung: Filter aus | High Power | Analog | Digital | Gruppe D | Video

Die Gruppen lassen sich auch einzeln ausschalten (Seite 15).

Beachten Sie unbedingt dass die Steckdosengruppen B, C und D jeweils nur mit 4 Ampere (4A / 920 Watt gesamt - verteilt auf zwei Steckdosen) belastet werden dürfen.

Die Gerätekategorien sind in Tabelle auf Seite 10 näher beschrieben. Auf Seite 21 finden Sie ein Beispiel und auf der Seite 23 eine Tabelle wo Sie Ihren Geräteanschluss und die Preset Konfigurationen planen können.

6. Stecken Sie das Netzanschlusskabel (Pos. 4) des aktiven Stromverteilers in die Wandsteckdose.

ACHTUNG: Beachten Sie hierbei unbedingt die Phasenkennung am Netzstecker! Der Pin des SCHUKO Steckers mit dem seitlichen weißen Markierungspunkt MUSS mit der Phase verbunden werden. Wird dies nicht beachtet ist die Funktionsweise und die Leistungsfähigkeit des aktiven Stromverteilers extrem eingeschränkt !

Um die Phase an der Steckdose zu ermitteln ist im Lieferumfang ein aktiver Schirmungsprüfer enthalten (siehe auch Seite 23). Im Zweifelsfall ziehen Sie bitte einen Fachmann zu Rate.

7. Bevor Sie nun alle Komponenten in Betrieb nehmen, überprüfen Sie bitte nochmals die gesamte Installation Ihrer Komponenten.

Belastbarkeit

Der aktive Stromverteiler ist für den Betrieb von HiFi- und Videokomponenten entwickelt worden. Sein Herzstück ist ein komplexer Leistungsregler, welcher die Spannung an den Steckdosen (Pos. 7 – 10) stabilisiert. Grundsätzlich beherrscht der Regler der Gruppe A Leistungen bis zu 3600 Watt / 16A. Sogar kurze Stromspitzen über 100 Ampere, die z.B. beim Einschalten angeschlossener Komponenten entstehen können, kann der Regler verarbeiten. Die Regler der Gruppen C-D können mit maximal 920Watt / 4 A belastet werden. Der Spitzenstrom beträgt hier 25 Ampere.

Bei hohen konstanten Leistungen entsteht im Gerät Wärme, welche durch ein integriertes Kühlsystem zu einem gewissen Grad abgeleitet werden kann. Die maximale Durchschnittsleistung des aktiven Stromverteilers ist abhängig von der Umgebungstemperatur, der Belüftung sowie der aktuellen Netzspannung. Bei zu hohen Leistungen über längere Zeit (= zu hohe Durchschnittsleistung) kann der Stromverteiler an seine Temperaturgrenze geraten und ggf. abschalten (siehe unter Sicherheitsfunktionen Seite 11-12). Das folgende Diagramm zeigt für das bessere Verständnis die Abhängigkeit der Belastbarkeit des aktiven Stromverteilers von der Zeit:

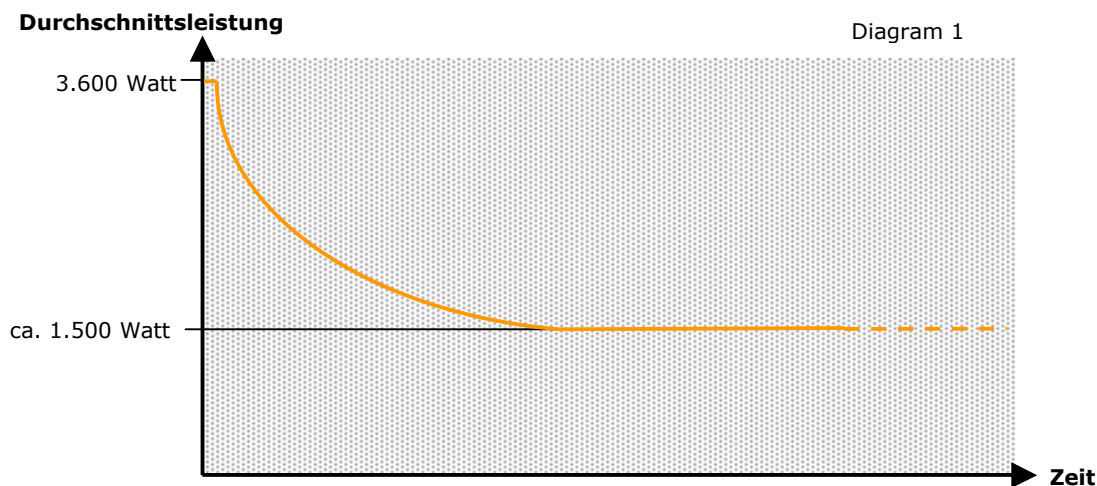

Geräte haben unterschiedliche Leistungscharakteren. Wir unterscheiden zwischen Geräten mit hoher und niedriger sowie konstanter und dynamischer Leistungsaufnahme. Zum Beispiel ist die Leistungsaufnahme von Verstärkern hoch aber dynamisch. So kann die Durchschnittsleistung eines 1000 Watt Verstärkers auch bei sehr hohen Pegeln „nur“ 100 Watt betragen. D.h. große Verstärker haben eine niedrige Durchschnittsleistung und stellen im Normalfall auch im Dauerbetrieb kein Problem dar. Hingegen hat eine Kochplatte eine hohe und konstante Leistungsaufnahme und hat damit eine hohe Durchschnittsleistung. Diese Leistungscharakteren sind in der Tabelle auf Seite 10 dargestellt (Haushaltsgeräte und Elektromaschinen sind hier u.A. für das bessere Verständnis aufgeführt).

Anwendungsbereich

Der aktive Stromverteiler ist ausschließlich für den Betrieb von Consumer Electronic / AV Geräten konzipiert. Dies hängt mit den maximalen Dauerleistungen sowie Sicherheitsaspekten zusammen.

Die nachfolgende Tabelle gibt Auskunft über die Geräte welche mit dem aktiven Stromverteiler betrieben werden dürfen und welche nicht.

Tabelle 1

Geräte- / Steckdosengruppe	Gerät	Leistungscharakter	Durchschnittsleistung	Geeignet	Bemerkung
AV Analog	D Plattenspieler Vorverstärker Phonoverstärker Tape Decks Tonbandgeräte	niedrig, konstant niedrig, konstant niedrig, konstant niedrig, konstant	gering gering gering gering	Ja	
AV Video	C Videorekorder LCD TV Plasma TV Röhren TV Sat Receiver DVD Player	niedrig, konstant mittel, konstant mittel, dynamisch mittel, dynamisch niedrig, konstant niedrig, konstant	gering mittel mittel mittel gering gering	Ja	
AV Digital	B CD Player DA Wandler Surround Prozessoren MD Player DAT Geräte MP3 / i-pod	niedrig, konstant niedrig, konstant niedrig, konstant niedrig, konstant niedrig, konstant	gering gering gering gering gering gering	ja	
AV High Power	A Vollverstärker Endverstärker AV Receiver Class A Verstärker	hoch, dynamisch hoch, dynamisch hoch, dynamisch hoch, +/- konstant	hoch hoch hoch hoch – sehr hoch	ja	
Haushaltsgeräte	! Waschmaschine Wäschetrockner Haartrockner Bügeleisen Waffeleisen Friteuse Mikrowelle Backofen Kochplatten	hoch, konstant hoch, konstant hoch, konstant hoch, konstant hoch, konstant hoch, konstant hoch, konstant hoch, konstant	sehr hoch sehr hoch sehr hoch sehr hoch sehr hoch sehr hoch sehr hoch sehr hoch	nicht geeignet	Der aktive Stromverteiler wird unnötig belastet und erreicht u.U. sehr schnell seine Leistungs-/ Temperaturgrenze
Elektromaschinen	! Bohrmaschinen Stichsagen Kreissägen Winkelschleifer Schweißgeräte Etc.	hoch, dynamisch hoch, dynamisch hoch, dynamisch hoch, dynamisch sehr hoch	hoch hoch hoch hoch sehr hoch	nicht geeignet	s.o.
Andere *	! Medizinische Geräte Computer Computerzubehör Datenspeicher Projektoren ** Kühlschränke Gefrierschränke Leuchtstofflampen Sparlampen etc.			Dürfen NICHT angeschlossen werden!	Schäden und Datenverluste können auftreten falls der aktive Stromverteiler selbsttätig abschaltet

*** AN DEN AKTIVEN STROMVERTEILER DÜRFEN GRUNDSÄTZLICH KEINE GESUNDHEITS- ODER LEBENSERHALTENDEN GERÄTE ODER SOLCHE DIE KONTROLLIERT AUSGESCHALTET WERDEN MÜSSEN, ANGESCHLOSSEN WERDEN!**

**** PROJEKTOREN DÜRFEN NICHT ANGESCHLOSSEN WERDEN, DA EINE NACHLAUFZEIT FÜR DIE KÜHLUNG DES LEUCHTMITTELS SICHERGESTELLT SEIN MUSS. SOLLTE DER AKTIVE STROMVERTEILER VERSEHENTLICH MANUELL ODER AUS SICHERHEITSGRÜNDEN SELBSTTÄTIG AUSSCHALTET WERDEN, KÖNNTE DAS LEUCHTMITTEL SCHADEN NEHMEN.**

Bedienung

Nachdem Sie den Anschluss vorgenommen und geprüft haben, schalten Sie bitte den aktiven Stromverteiler AC-A3016 mittels des Hauptschalters (Pos. 5) ein. Das Gerät befindet sich nun im „Stand By“ Modus und die rote LED (Pos. 2) leuchtet. Durch betätigen der „Stand By“ Taste (Pos. 1) aktivieren Sie den Stromverteiler, die rote LED erlischt. Das Blinken der grünen Indikator LED (Pos. 1) signalisiert die Einschaltverzögerung. Nach ca. einer Minute werden die Steckdosen des aktiven Stromverteilers eingeschaltet und die angeschlossenen Geräte mit Strom versorgt.

Hinweis:

Der aktive Stromverteiler benötigt etwa 20 Minuten nach dem „Kaltstart“ (erstes Einschalten nach einer Netztrennung) um seine Betriebstemperatur zu erlangen, alle Arbeitspunkte der Elektronik einzustellen und die Ausgangsspannung an den Steckdosen (Pos. 7 – 10) auf 230 V zu stabilisieren.

Erst dann hat der aktive Stromverteiler seine volle Leistungsfähigkeit erreicht. Hierfür besitzt der aktive Stromverteiler eine integrierte Heizung, welche insbesondere die interne Spannungsreferenz temperaturmäßig stabilisiert.

Wenn Sie einen AB Vergleich mit einem anderen Netzverteiler, z.B. Ihrer alten Netzleiste, vornehmen möchten, sollte der aktive Stromverteiler AC-A3016 also seine Betriebstemperatur erreicht haben.

Sicherheitsfunktionen

Der aktive Stromverteiler verfügt über diverse prozessorgesteuerte Sicherheitseinrichtungen, welche sowohl die angeschlossenen Geräte als auch den aktiven Stromverteiler selbst schützen.

1. Normalbetrieb:

Die Indikator LED (Pos. 3) leuchtet im normalen Betrieb grün.

2. Überspannungsschutz:

Kurze Spannungsspitzen fängt der aktive Stromverteiler ab und schützt damit die angeschlossenen Geräte. Achtung: der aktive Stromverteiler verfügt NICHT über einen Blitzschutz! Falls die Netzspannung der Wandsteckdose dauerhaft zu hoch ist (>245V) und damit der aktive Stromverteiler sowie u.U. die angeschlossenen Geräte gefährdet sind, schaltet der aktive Stromverteiler die Steckdosen (Pos. 7 – 10) aus. Im Display (Pos. 11) erscheint die Anzeige „Netzspannung zu hoch“.

3. Unterspannungsschutz:

Falls die Netzspannung der Wandsteckdose dauerhaft zu niedrig ist ($< 215V$) und der aktive Stromverteiler daher nicht einwandfrei arbeiten kann, schaltet er die Steckdosen (Pos. 7 – 10) aus. Im Display (Pos. 11) erscheint die Anzeige „Netzspannung zu tief“.

4. Übertemperaturschutz:

Um bei extremen Leistungen die Wärme aus dem aktiven Stromverteiler abzuführen, verfügt er über einen Lüfter. Dieser Lüfter wird abhängig von der Gerätetemperatur geregelt. Sollte die Kühlung nicht ausreichen z.B. wegen zu hoher Umgebungstemperatur, ungeeigneter Aufstellung oder zu hoher Dauerleistung (Diagram 1, Seite 9), kann der aktive Stromverteiler ausschalten. Um ggf. entgegenwirken zu können (z.B. nicht benötigte Komponenten ausschalten, Lautstärke senken) wird ab $65^{\circ}C$ automatisch auf die Temperatur angezeigt. Wird der aktive Stromverteiler dennoch zu heiß ($>75^{\circ}C$) werden die Steckdosen ausgeschaltet und im Display erscheint die Anzeige „Gerät zu heiss“. Sinkt die Temperatur wieder unter $65^{\circ}C$ schalten die Steckdosen wieder ein und das Gerät kann normal bedient werden.

5. Überlastungsschutz:

Sollte der aktive Stromverteiler an seine Leistungsgrenze geraten, schaltet er ab. Dies kann der Fall sein wenn zu viele Geräte mit einer Gesamtleistung größer 3600 Watt angeschlossen werden oder wenn der aktive Stromverteiler aufgrund schlechter Stromversorgung aus der Steckdose zu große Spannungsunterschiede auffangen muss. In diesem Fall erscheint im Display die Anzeige „Leistung zu hoch“.

6. Strombegrenzung:

Wenn Geräte angeschlossen werden, welche einen zu hohen Einschaltstrom (> 100 Ampere !) fordern, versucht der aktive Stromverteiler das angeschlossene Gerät über die integrierte Strombegrenzung zu aktivieren. Dies können Sie u.u. an dem Klicken der internen Relais hören. Sollte der Versuch scheitern, schaltet der aktive Stromverteiler die Steckdosen aus und im Display erscheint die Anzeige „Strom zu hoch“.

7. Bridge Mode:

Der Stromverteiler verfügt über einen Bridge Mode welcher die Regler vor kritischen Lasten schützt. Er aktiviert sich automatisch wenn der maximal zugelassene Spitzenstrom z.B. beim Zuschalten großer Verstärker überschritten wird. Nach ca. 3 Min. geht der aktive Stromverteiler wieder in den geregelten Betrieb.

Dieser Modus ist auch direkt nach dem Einschalten für ca. 3 Min. aktiv.

Display

Über das Display können verschiedene Parameter wie unten beschrieben abgerufen werden.

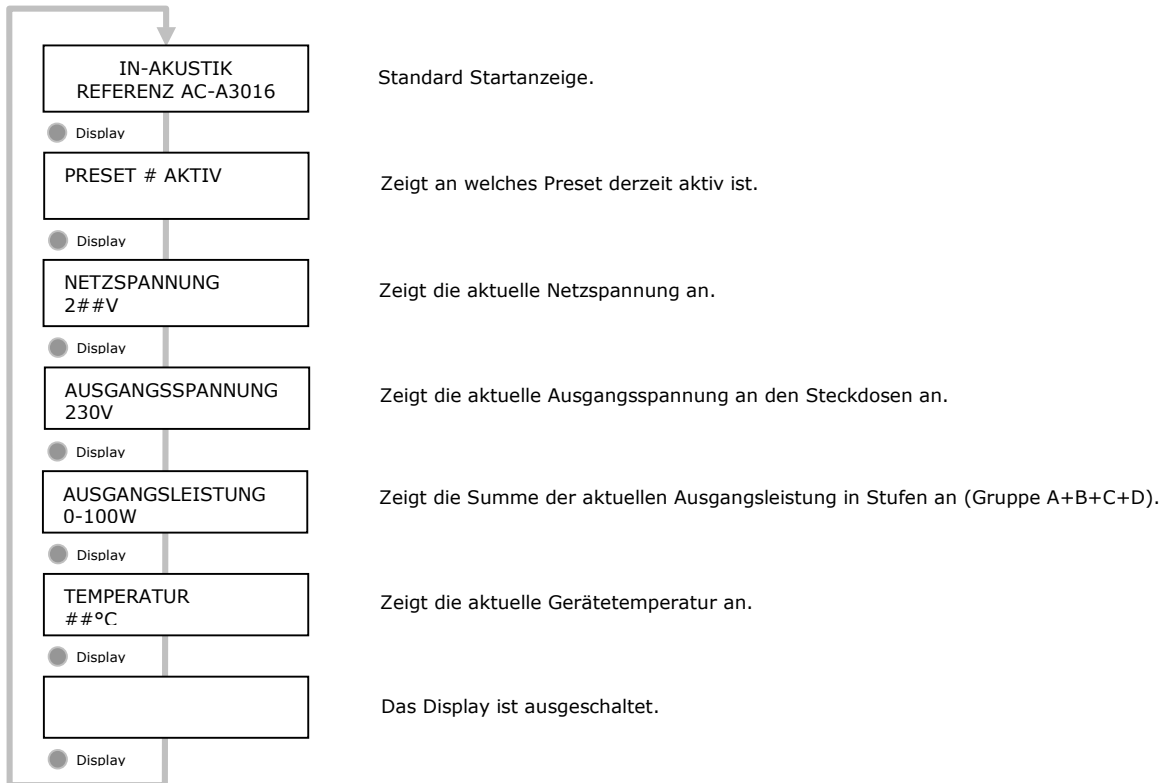

Programmierung

Sie können den aktiven Stromverteiler AC-A3016 Ihren individuellen Anforderungen anpassen. Dabei können Sie die Filter der vier Steckdosengruppen frei programmieren oder die Gruppen separat ein- und ausschalten. Weiterhin stehen Ihnen acht Speicherplätze (Preset) zur Verfügung um die Szenarien zu speichern. Die Tabelle auf Seite 22 dient zur Planung der Konfiguration des aktiven Stromverteilers. Die Programmierung wird auf den nächsten Seiten erläutert.

Programmierung

1. Steckdosengruppen - Filter einstellen

Das Diagramm unten zeigt wie Filter der Steckdosengruppe A gesetzt werden. Gleiche Vorgehensweise gilt für die Gruppen B bis D. Um diese Einstellungen zu speichern, folgen Sie bitte den Anweisungen auf der Seite 16 bzw. 17.

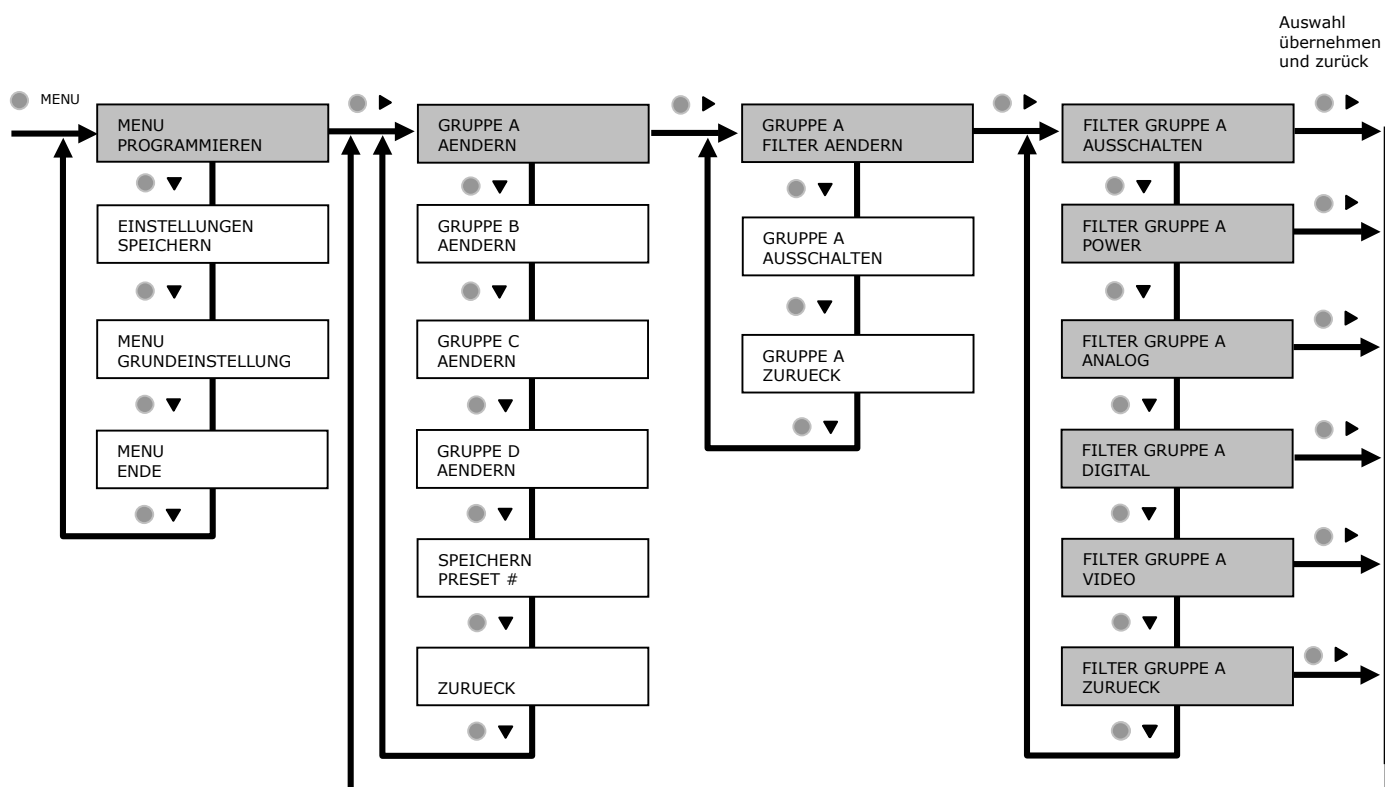

2. Steckdosengruppen Aus-/Einschalten

Das Diagramm unten zeigt wie z.B. die Steckdosengruppe A ein- und ausgeschaltet werden kann. Gleiche Vorgehensweise gilt für die Gruppen B bis D. Um diese Einstellungen zu speichern, folgen Sie bitte den Anweisungen auf der Seite 16 bzw. 17.

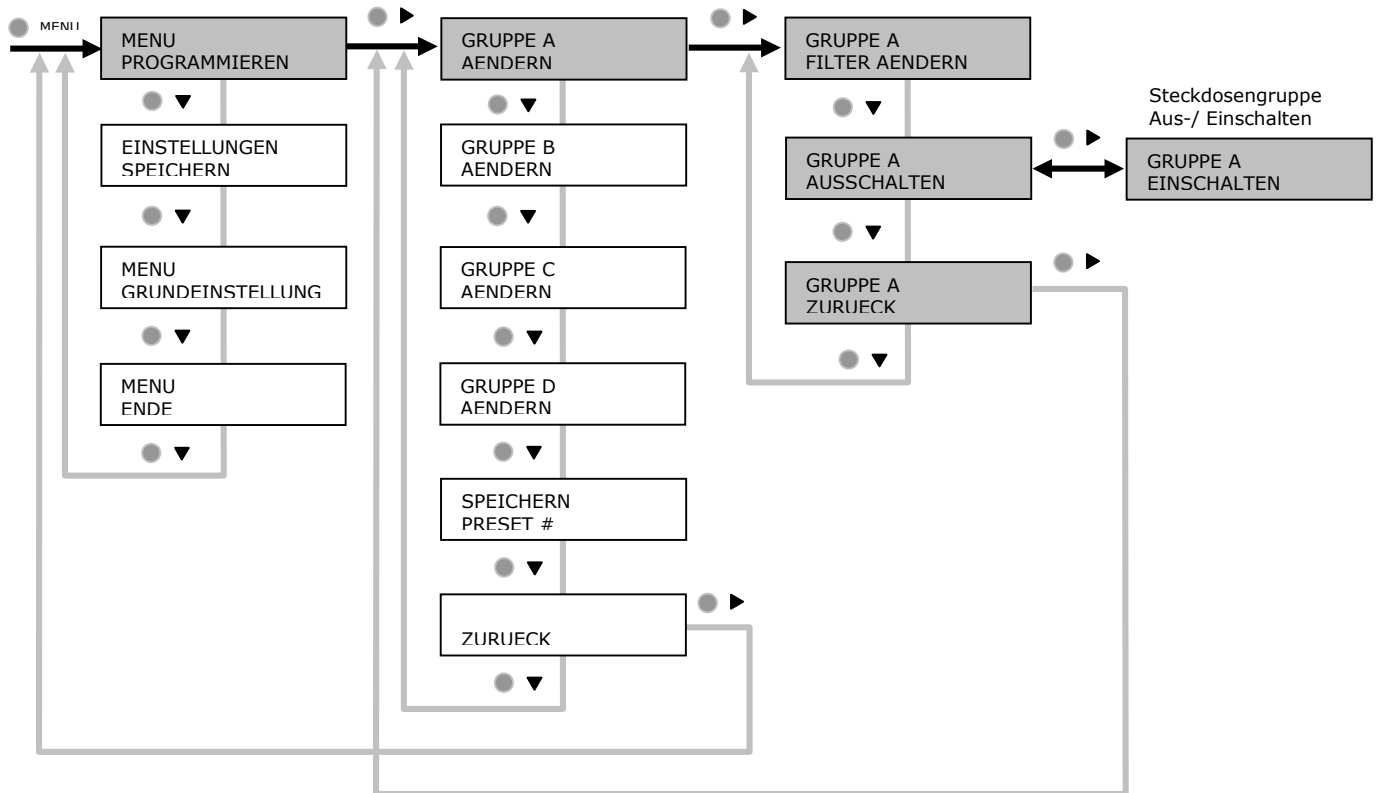

3. Einstellungen Speichern

Um die aktuellen Einstellungen aller Gruppen zu speichern, stehen insgesamt acht Speicherplätze zur Verfügung (Preset #1 bis #8) und können über die Taste Preset wieder aufgerufen werden (siehe Seite 17). Im Beispiel unten werden die Einstellungen unter Preset #2 gespeichert.

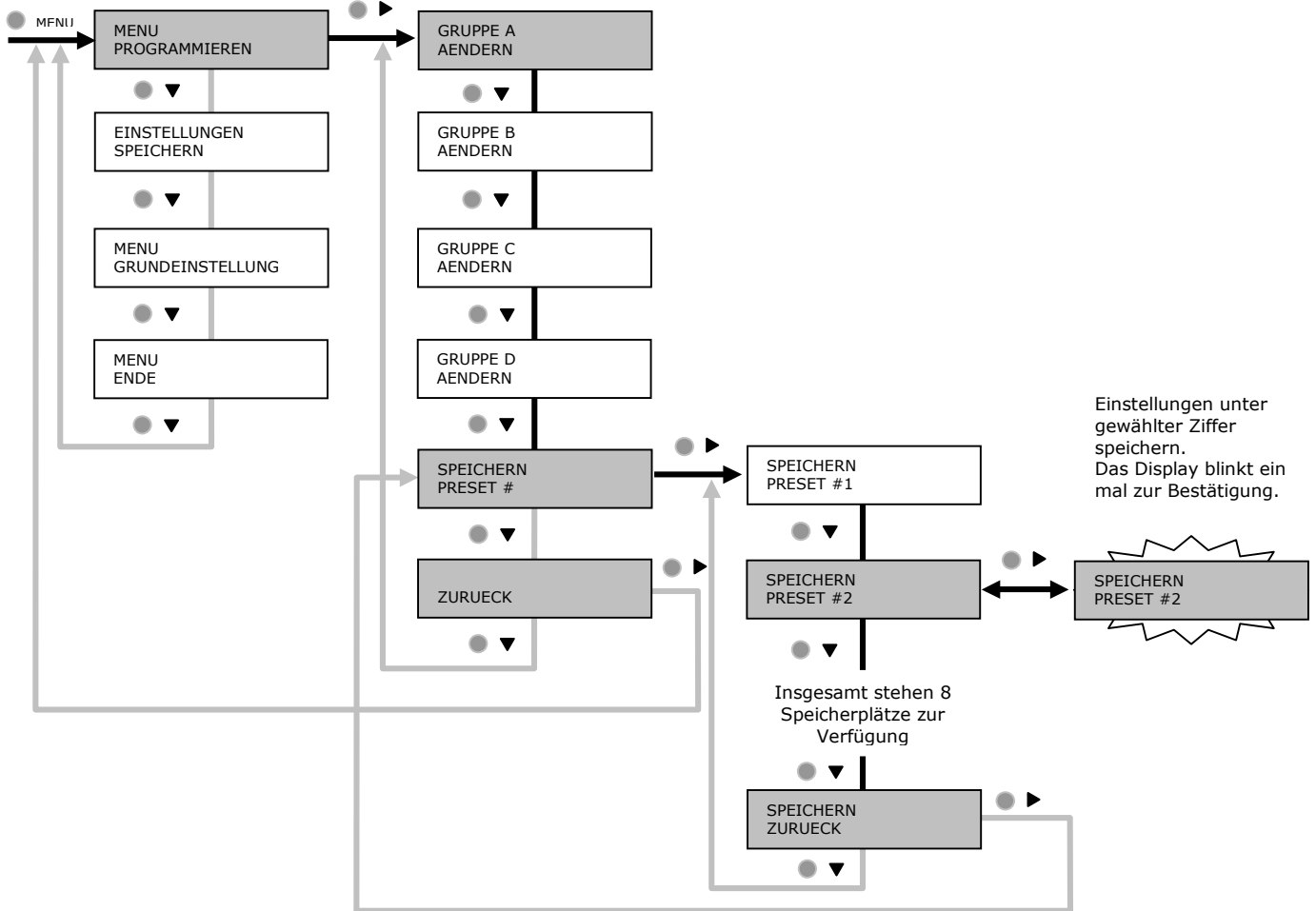

4. Start Konfiguration speichern

Sie können die aktuellen Einstellungen als Start Konfiguration speichern. Diese Einstellungen werden nach jedem Wiedereinschalten des AC-A3016 automatisch aufgerufen (Preset 0). Gehen Sie hierzu wie folgt vor:

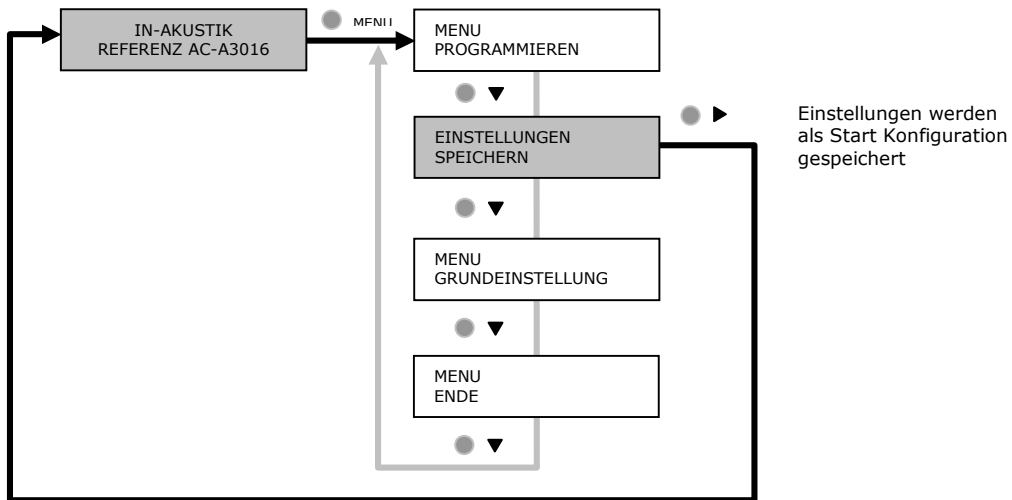

5. Gespeicherte Einstellungen aufrufen

Um die aktuellen Einstellungen aller Gruppen zu speichern, stehen insgesamt acht Speicherplätze zur Verfügung. Im Beispiel unten werden die gespeicherten Einstellungen unter Preset 2 aufgerufen und übernommen.

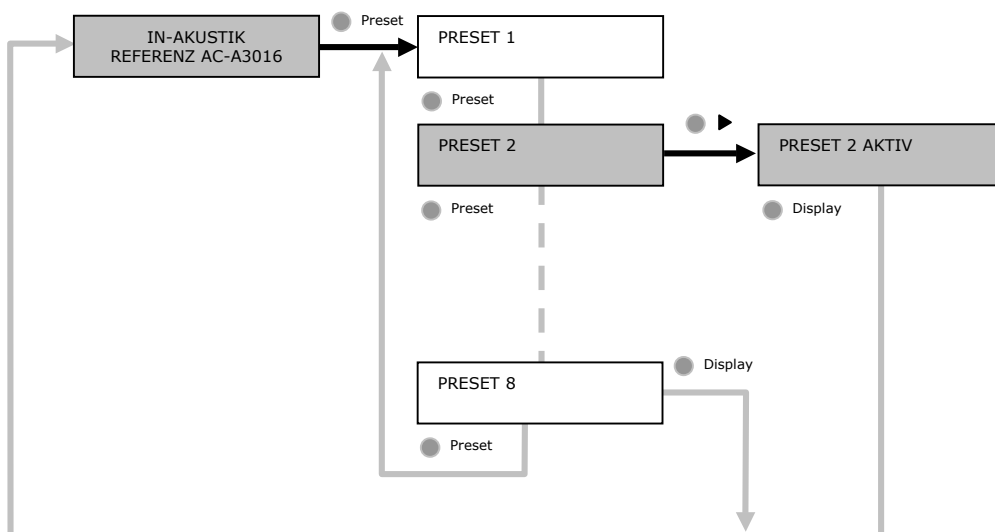

Grundeinstellungen

1. Sprache wählen

Die Menusprache des AC-A3016 kann wie folgt eingestellt werden:

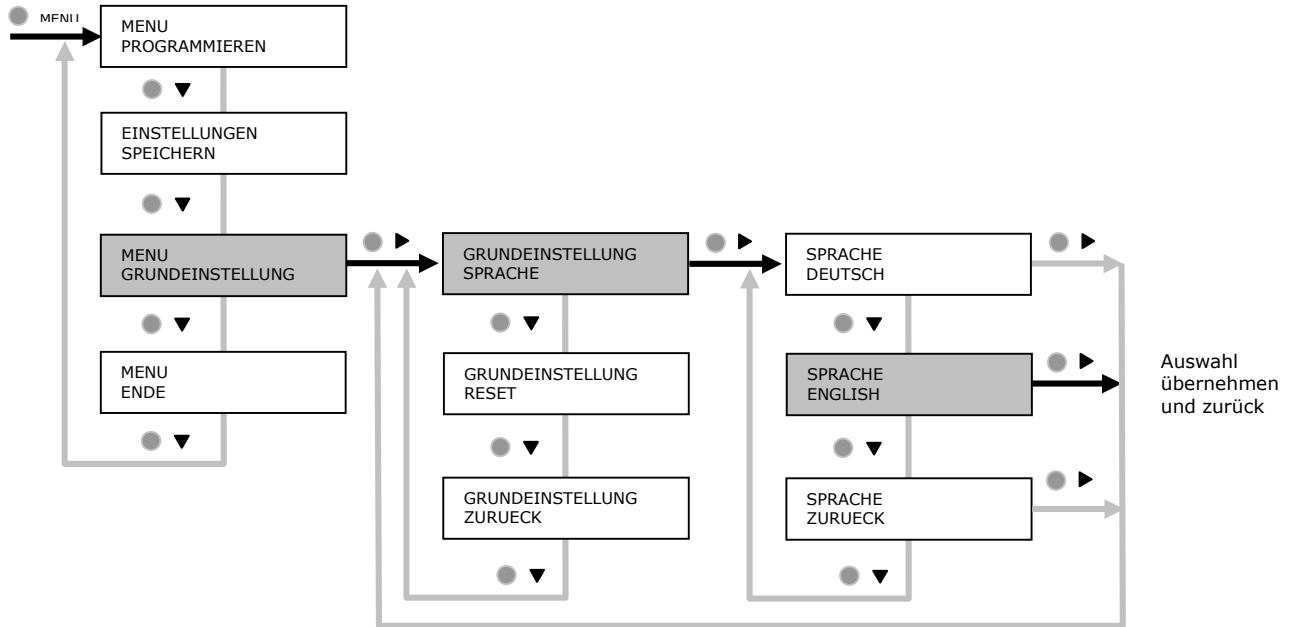

4. Reset

Der AC-A3016 wird mit folgenden Werkseinstellungen ausgeliefert

Menusprache	= Deutsch	
Start Set up Gruppe A	= Ein	Filter = Power
Start Set up Gruppe B	= Ein	Filter = Analog
Start Set up Gruppe C	= Ein	Filter = Digital
Start Set up Gruppe D	= Ein	Filter = Video

Das Gerät kann wie unten beschrieben auf die Werkseinstellungen zurück gesetzt werden.
Die gespeicherten Presets #1 bis #8 bleiben dabei erhalten.

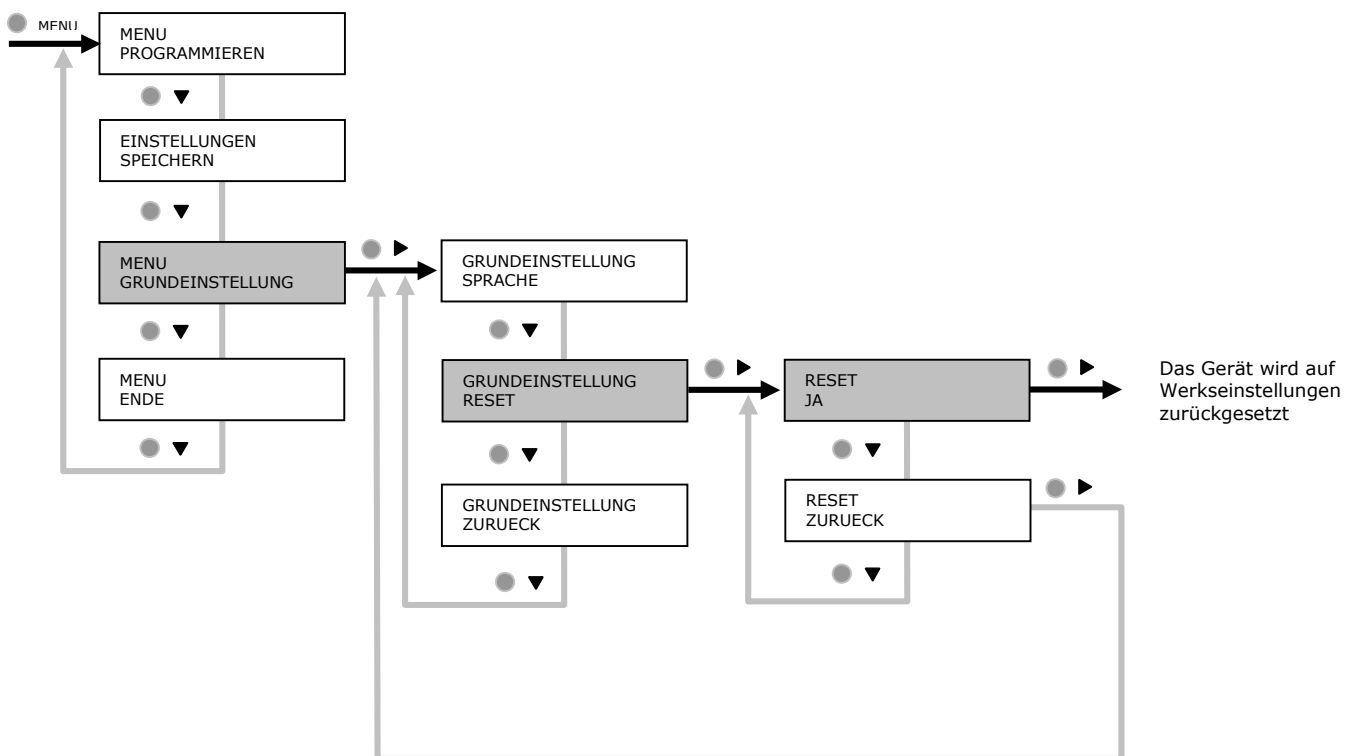

Pflege

Der aktive Stromverteiler darf NICHT mit aggressiven oder scharfen Reinigungsmitteln gereinigt werden. Entfernen Sie Staub und Schmutz mit einem weichen Tuch oder Pinsel. Beachten Sie bitte die Sicherheitshinweise.

Problembehandlung

Die rote Stand By LED (Pos. 3) leuchtet nicht und Gerät lässt sich nicht einschalten.

Netzanschluss (Pos. 4) überprüfen
Steckdose und Haussicherung prüfen

Die grüne Indikator LED (Pos. 2) blinkt und Gerät lässt sich nicht einschalten und der Lüfter läuft.

Gerät war und ist noch überhitzt. Abkühlen lassen
Platzierung und Belüftung überprüfen
Summe der angeschlossene Dauerleistung prüfen (Diagram 1, Seite 9)

Der aktive Stromverteiler schaltet nach kurzer Betriebszeit ab, die grüne Indikator LED (Pos. 2) blinkt und der Lüfter läuft.

Platzierung und Belüftung überprüfen
Summe der angeschlossene Dauerleistung prüfen (Diagram 1, Seite 9)

Der aktive Stromverteiler klickt drei mal, wenn eine angeschlossene Komponente eingeschaltet wird und schaltet anschließend aus.

Einschaltstrom der Komponente u.U. viel zu hoch (> 100 Ampere)

Der aktive Stromverteiler schaltet auch bei geringer Belastung nach kurzer Zeit aus.

Prüfen Sie die Polarität / Phase des Netzsteckers
(siehe auch Seite 8 unter Anschluss Punkt 5)

Nach dem Einschalten schaltet der aktive Stromverteiler sofort zurück in Stand By.

Es liegt ein Fehler vor und das Gerät muss in den Service

TECHNISCHE DATEN

ABMESSUNGEN:	CA. 435 X 142 X 365MM (BXHXT)
GEWICHT:	CA. 20 KG
TEMPERATURBEREICH:	+15 BIS +30°C
LEISTUNGS-AUFNAHME:	STAND BY = 8 VA
	ON = 80 – 3600VA
STECKDOSEN:	4 GRUPPEN - JE 2 STECKDOSEN
AUSGANGSLEISTUNG:	GRUPPE A: MAX. 16A / 3600 VA
	GRUPPE C-D: MAX 4A / 920 VA JE GRUPPE
	(SIEHE AUCH UNTER BELASTBARKEIT AUF SEITE 9 /10)

Konfigurationsbeispiel

Die Tabelle unten zeigt ein Beispiel für den Mehrfachnutzen des AC-A3016. Hier sind die Geräte so gruppiert und die Filter gesetzt dass jeweils die höchste Performance zu erwarten ist – bei purem analogem Audio – bei digitalem Audio und natürlich beim Heimkino.

Sie können unterschiedliche Filtereinstellungen auch dazu nutzen, um die klanglichen Eigenschaften Ihrer Anlage gezielt zu beeinflussen.

Gruppe	Steckdose	Gerät	Preset 1 (analog Audio)		Preset 2 (digital Audio)		Preset 3 (Heimkino)	
			EIN/AUS	Filter	EIN/AUS	Filter	EIN/AUS	Filter
A (16A)	1	Endstufe	EIN	HIGH POWER	EIN	HIGH POWER	EIN	VIDEO
	2	AV Receiver						
B (4A)	1	Vorverstärker	EIN	ANALOG	EIN	ANALOG	EIN	HIGH POWER
	2	Subwoofer						
C (4A)	1	Phono Vorstufe	EIN	ANALOG	AUS	AUS	EIN	VIDEO
	2	DVD Player						
D (4A)	1	Beamer	AUS	AUS	EIN	DIGITAL	EIN	VIDEO
	2	CD Player						

Planungstabelle Geräteanschluss

In nebenstehender Tabelle können Sie die Gruppierung und den Anschluss Ihrer Komponenten planen, sodass Sie für die jeweilige Nutzung der Anlage die bestmögliche Konfiguration des AC-A3016 speichern und wieder aufrufen können.

Gruppe	Gerät	Preset 0		Preset 1		Preset 2		Preset 3		Preset 4		Preset 5		Preset 6		Preset 7		Preset 8	
		EIN/AUS	FILTER	EIN/AUS	FILTER	EIN/AUS	FILTER	EIN/AUS	FILTER	EIN/AUS	FILTER	EIN/AUS	FILTER	EIN/AUS	FILTER	EIN/AUS	FILTER	EIN/AUS	FILTER
A	1																		
	2																		
B	1																		
	2																		
C	1																		
	2																		
D	1																		
	2																		

Aktiver Schirmungs- / Phasenprüfer

Phasenprüfung:

Stecken Sie den Schirmungsprüfer mit der Spitze abwechselnd in die beiden Löcher der Steckdose und lassen Sie den Schirmungsprüfer dann los. Das Loch bei dem der Schirmungsprüfer leuchtet (LED) ist die Phase. Stecken Sie den Netzstecker des aktiven Stromverteilers AC-A3016 so in die Steckdose, dass der weiße Markierungspunkt auf dem Stecker in Richtung Phase der Steckdose zeigt. Es empfiehlt sich auch eine Markierung auf der Steckdose anzubringen.

ACHTUNG: Der Schirmungsprüfer ist nicht dafür geeignet um festzustellen ob Steckdosen und Geräte spannungsfrei sind! Arbeiten an Elektrogeräten und -installationen sind grundsätzlich von Fachleuten auszuführen!

Schirmungsprüfung:

Halten Sie den Schirmungsprüfer an der Spitze fest und führen Sie ihn an dem zu prüfenden Stromkabel entlang. Wenn die LED des Schirmungsprüfers leuchtet, ist das Kabel nicht abgeschirmt.

Hinweis: Dies funktioniert natürlich nur bei 230V Stromkabeln die auch eingesteckt / eingeschaltet sind!

Polaritätsprüfung:

Mit dem Schirmungsprüfer können Sie auch prüfen, ob Lampen und Geräte mit Kabelschalter richtig herum eingesteckt sind. Der Schalter soll die Phase und nicht den Nullleiter schalten.

Schalten Sie die Lampe aus und fahren Sie mit dem Schirmungsprüfer an dem Kabel entlang. Vor dem Schalter wird er leuchten. Nach dem Schalter nicht. Falls doch, drehen Sie den Netzstecker um und prüfen Sie erneut. Sie können auf diese Weise den Elektrosmog in Ihrem Umfeld und natürlich so auch die „Belastung“ Ihrer HiFi Komponenten reduzieren.

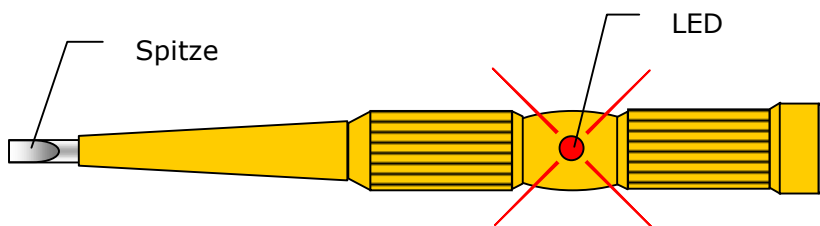

in-akustik GmbH & Co. KG
Untermatten 12-14
D-79282 Ballrechten-Dottingen

Tel.: +49 (0) 7634-5610-0
Fax.: +49 (0) 7634-5610-80
E-Mail: mailto@in-akustik.com
Web: www.in-akustik.com

Hinweis: Alle Produktabbildungen ähnlich. Änderungen vorbehalten